

*Zlomek*

A photograph of a white interior door with a black handle. The door has vertical lines and a subtle shadow, suggesting it is slightly ajar. The handle is a simple, rectangular black bar.

INTERIÉROVÉ  
DVEŘE  
A ZÁRUBNĚ

C E N Í K 2 0 2 5

# Zlomek

DVEŘE od roku 1993

## Náš příběh

Psal se rok 1993, kdy jsem rozšířil živnost o montáže obložkových zárubní a dveří. S rostoucím počtem zakázek a zaměstnanců jsme se společně s manželkou rozhodli posunout naše podnikání dál. Založili jsme společnost s ručením omezeným a zahájili vlastní výrobu dveří a obložkových zárubní.

Do chodu firmy se časem zapojili i naši synové Martin a Petr. Společně jsme neustále rozvíjeli výrobu až do dnešní podoby. V roce 2019 jsme v Hodoníně na ulici Bratislavská zahájili výstavbu nových výrobních hal o rozloze 5 000 m<sup>2</sup>. Samotný areál má bohatou historii – od počátku 20. století zde fungoval dřevařský závod na výrobu oken, dveří a rámových zárubní. Později se zde krájela dýha. Jsme hrdí, že můžeme částečně navázat na tuto tradici.

V současnosti zaměstnáváme více než 80 pracovníků, kterým patří naše upřímné poděkování. Někteří z nich jsou s námi dokonce od samotného začátku a jejich zkušenosti jsou neocenitelné.

Naší prioritou je spokojenost zákazníků, která vychází z kvality našich výrobků. Jelikož se jedná o zakázkovou výrobu, každý díl vyrábíme s maximální péčí a klademe důraz na opracování a kvalitu použitých materiálů. Abychom splnili i ty nejnáročnější požadavky klientů, zaměřujeme se na moderní design a architekturu. Náš katalog nabízí řadu jedinečných novinek.

S nabídkou našich produktů se můžete setkat u našich obchodních partnerů v Česku a Slovensku.

Děkujeme, že jste projevili zájem o produkty rodinné firmy Zlomek, s. r. o. Věříme, že Vám naše výrobky přinesou radost a budou Vám dlouho a spolehlivě sloužit.

*Josef Zlomek*



# OBSAH

4	Simply
4	Brilant
5	Glasswood
5	Linear
6	Bels
6	Vila
7	Smart
7	Mirror
8	Celoskleněný program
10	Dveře - příplatky
10	Kování
10	Dveře do skryté zárubně
10	Nástřík RAL/NCS - dveře
11	Skla pro dřevěné dveře
11	Protipožární dveře
11	Protihlukové dveře
11	Kouřotěsné dveře
11	Klima dveře
11	Maximální rozměry dveří a zárubní
11	Atypické rozměry
11	Posuvné dveře
12	Kyvné dveře
12	Skládací dveře
12	Kategorie dekorů
13	Mušle
15	Obložkové zárubně
15	Obklad kovové zárubně
15	Nástřík RAL/NCS - zárubně
15	Rámové zárubně
15	Podlahové lišty
16	Světlíkové stěny
18	Konstrukce dveří a zárubní
20	Výkresy zárubní
21	Otevírání, orientace
22	Napojení podlah
23	Stavební otvory

## ABECEDNÍ REJSTŘÍK

11	<i>Atypické rozměry</i>
6	<i>Bels</i>
4	<i>Brilant</i>
8	<i>Celoskleněný program</i>
10	<i>Dveře - příplatky</i>
10	<i>Dveře do skryté zárubně</i>
5	<i>Glasswood</i>
12	<i>Kategorie dekorů</i>
11	<i>Klima dveře</i>
18	<i>Konstrukce dveří a zárubní</i>
11	<i>Kouřotěsné dveře</i>
10	<i>Kování</i>
12	<i>Kyvné dveře</i>
5	<i>Linear</i>
11	<i>Maximální rozměry dveří a zárubní</i>
7	<i>Mirror</i>
13	<i>Mušle</i>
22	<i>Napojení podlah</i>
10	<i>Nástřík RAL/NCS - dveře</i>
15	<i>Nástřík RAL/NCS - zárubně</i>
15	<i>Obklad kovové zárubně</i>
15	<i>Obložkové zárubně</i>
21	<i>Otevírání, orientace</i>
15	<i>Podlahové lišty</i>
11	<i>Posuvné dveře</i>
11	<i>Protihlukové dveře</i>
11	<i>Protipožární dveře</i>
15	<i>Rámové zárubně</i>
4	<i>Simply</i>
11	<i>Skla pro dřevěné dveře</i>
12	<i>Skládací dveře</i>
7	<i>Smart</i>
23	<i>Stavební otvory</i>
16	<i>Světlíkové stěny</i>
6	<i>Vila</i>
20	<i>Výkresy zárubní</i>

# ŘADA SIMPLY



	1	NADPANEL A	NADPANEL B	FALEŠNÝ NADPANEL C*	FALEŠNÝ NADPANEL D*	FALEŠNÝ NADPANEL E*
CPL Unibarvy	4 590,-	2 000,-	2 300,-	1 100,-	1 300,-	1 500,-
CPL 3D	4 790,-	2 100,-	2 400,-	1 200,-	1 400,-	1 600,-
CPL Premium	5 190,-	2 300,-	2 600,-	1 400,-	1 600,-	1 800,-
HPL Supermat	7 890,-	3 600,-	3 900,-	2 000,-	2 300,-	2 600,-

\*Uvedená cena falešných nadpanelů platí pro jednu pohledovou stranu.  
Tabulka příplatků za nástřik RAL/NCS, viz tab. na str. 10.

LZE



LZE



NELZE

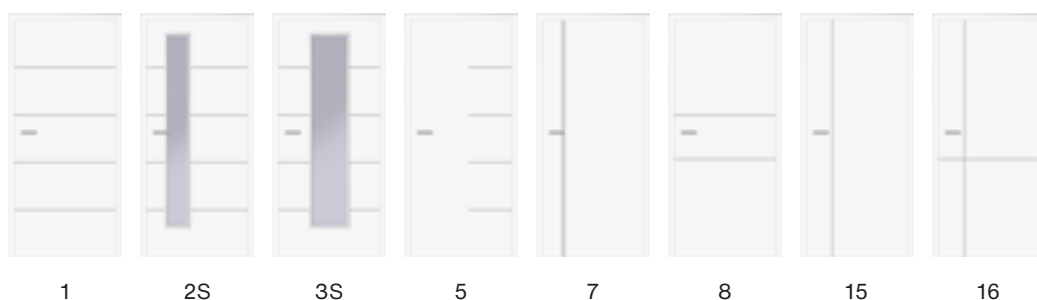

	1	2S	3S	5	7	8	15	16
PŮ RAL/NCS	8 290,-	9 990,-	9 990,-	8 390,-	8 290,-	8 290,-	8 290,-	8 290,-

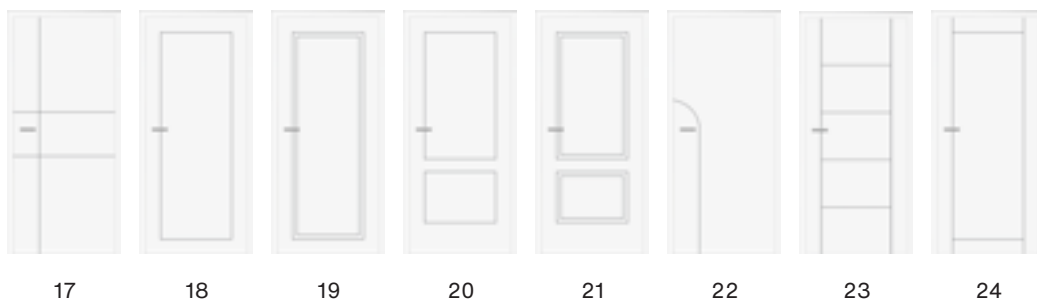

	17	18	19	20	21	22	23	24
PŮ RAL/NCS	8 290,-	8 390,-	8 590,-	8 490,-	8 590,-	8 290,-	8 590,-	8 390,-

Uvedené ceny obsahují nástřik RAL/NCS do rozměru 80/200, ceny nástřiku u ostatních rozměrů a ceny za atypický rozměr dle tabulek na str. 10 a 11.

LZE

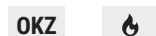

NELZE



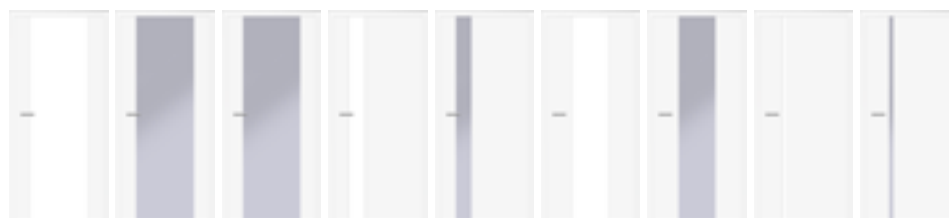

	1 K	1 S	1 ZK	2 K	2 S	5 K	5 S	6 K	6 S
CPL Unibarvy	8 590,-	9 390,-	10 590,-	8 090,-	8 590,-	8 390,-	9 390,-	8 090,-	8 590,-
CPL 3D	8 790,-	9 590,-	10 790,-	8 290,-	8 790,-	8 590,-	9 590,-	8 290,-	8 790,-
CPL Premium	9 190,-	9 990,-	11 190,-	8 690,-	9 190,-	8 990,-	9 990,-	8 690,-	9 190,-
HPL Supermat	11 890,-	12 690,-	13 890,-	11 390,-	11 890,-	11 690,-	12 690,-	11 390,-	11 890,-
PÚ RAL/NCS	11 690,-	12 490,-	13 690,-	11 190,-	11 690,-	11 490,-	12 490,-	11 190,-	11 690,-

Posuvné provedení pouze u modelů se sklem: Posuv Texas – 1S, 2S, 5S, 6S.

Posuv Standard, do pouzdra i Elox – modely 5S a 6S (Elox pouze stříbrný).

V reverzním provedení pouze prosklené modely, nikoliv kazetové.

Jednotná cena nabízených skel - Connex čirý, bílý, šedý i bronz.

LZE NELZE

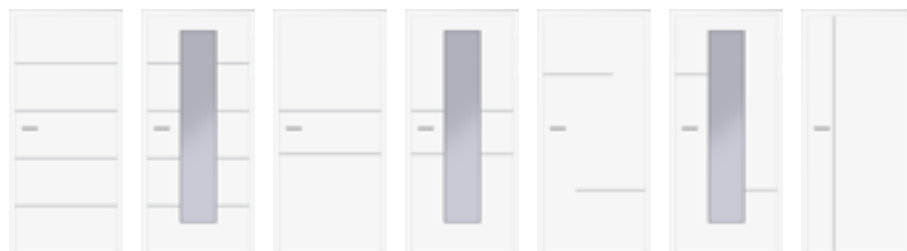

	1	1S	3	3S	4	4S	6
CPL Unibarvy	6 690,-	8 390,-	5 890,-	7 590,-	6 590,-	7 590,-	5 790,-
CPL 3D	6 890,-	8 590,-	6 090,-	7 790,-	6 790,-	7 790,-	5 990,-
CPL Premium	7 290,-	8 990,-	6 490,-	8 190,-	7 190,-	8 190,-	6 390,-
HPL Supermat	9 990,-	11 690,-	9 190,-	10 890,-	9 890,-	10 890,-	9 090,-



	7	9	10	14	15	16	17
CPL Unibarvy	6 590,-	5 990,-	5 990,-	6 790,-	6 790,-	5 990,-	6 590,-
CPL 3D	6 790,-	6 190,-	6 190,-	6 990,-	6 990,-	6 190,-	6 790,-
CPL Premium	7 190,-	6 590,-	6 590,-	7 390,-	7 390,-	6 590,-	7 190,-
HPL Supermat	9 890,-	9 290,-	9 290,-	10 090,-	10 090,-	9 290,-	9 890,-

Linear Inox v povrchu zafrézované pásky – imitace nerez

Linear Nero v povrchu zafrézované pásky – černý lesk

Linear Vario v povrchu zafrézované pásky – dřevodekor dle požadavku, zlatý lesk (individuální kalkulace).

LZE NELZE



# ŘADA BELS

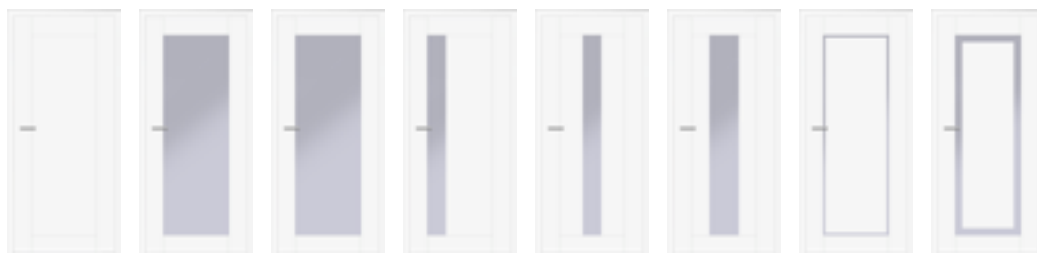

	1 K	1 S	1ZK	2S	3S	4S	5S	6S
CPL Unibarvy	8 090,-	8 790,-	9 990,-	9 290,-	9 290,-	9 290,-	9 990,-	9 990,-
CPL 3D	8 290,-	8 990,-	10 190,-	9 490,-	9 490,-	9 490,-	10 190,-	10 190,-
CPL Premium	8 690,-	9 390,-	10 590,-	9 890,-	9 890,-	9 890,-	10 590,-	10 590,-
HPL Supermat	11 390,-	12 090,-	13 290,-	12 590,-	12 590,-	12 590,-	13 290,-	13 290,-

**Konstrukce:** spárovka masiv smrk, LTD desky, 6 mm sklo kalené float nebo matelux (vč. variant šedá a bronz).  
Možné posuvné systémy Standard, Elox, Texas a do pouzdra.

LZE NELZE

OKZ



RAL

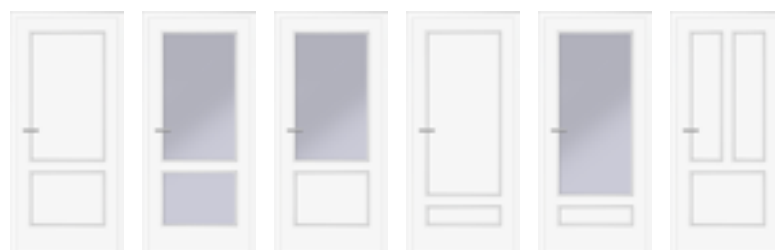

	1K	1S	1SK	2K	2SK	3K
CPL Unibarvy	6 990,-	6 590,-	6 790,-	6 990,-	6 690,-	6 990,-
CPL 3D	7 190,-	6 790,-	6 990,-	7 190,-	6 890,-	7 190,-
CPL Premium	7 590,-	7 190,-	7 390,-	7 590,-	7 290,-	7 590,-
HPL Supermat	10 290,-	9 890,-	10 090,-	10 290,-	9 990,-	10 290,-

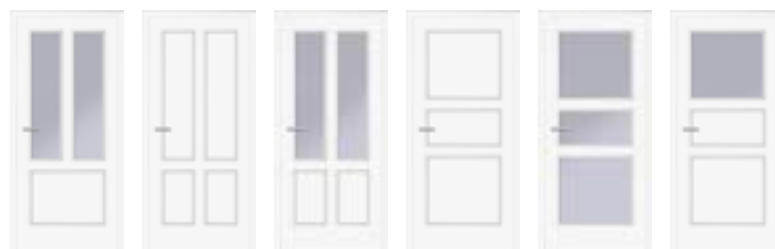

	3SK	4K	4SK	5K	5S	5SK
CPL Unibarvy	6 990,-	7 490,-	7 390,-	7 490,-	6 990,-	7 290,-
CPL 3D	7 190,-	7 690,-	7 590,-	7 690,-	7 190,-	7 490,-
CPL Premium	7 590,-	8 090,-	7 990,-	8 090,-	7 590,-	7 890,-
HPL Supermat	10 290,-	10 790,-	10 690,-	10 790,-	10 290,-	10 590,-

LZE NELZE

OKZ



RAL

# ŘADA VILA

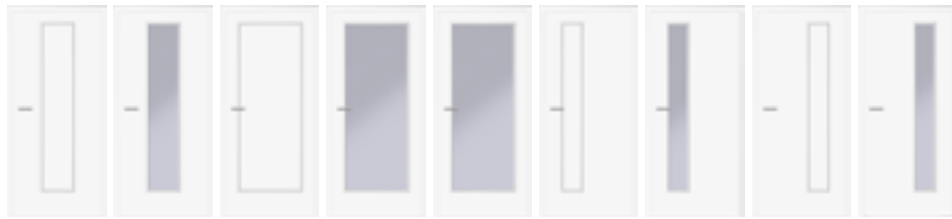

	2K	2S	3K	<b>3S</b>	3ZK	8K	8S	9K	9S
CPL Unibarvy	6 090,-	5 990,-	6 390,-	7 590,-	9 590,-	5 890,-	5 790,-	5 890,-	5 790,-
CPL 3D	6 290,-	6 190,-	6 590,-	7 790,-	9 790,-	6 090,-	5 990,-	6 090,-	5 990,-
CPL Premium	6 690,-	6 590,-	6 990,-	8 190,-	10 190,-	6 490,-	6 390,-	6 490,-	6 390,-
HPL Supermat	9 390,-	9 290,-	9 690,-	10 890,-	12 890,-	9 190,-	9 090,-	9 190,-	9 090,-



	11K	11S	16K	16S	19K	<b>19S</b>	21K	<b>21S</b>	22K
CPL Unibarvy	5 890,-	5 790,-	6 390,-	6 290,-	7 890,-	7 290,-	7 790,-	7 290,-	7 890,-
CPL 3D	6 090,-	5 990,-	6 590,-	6 490,-	8 090,-	7 490,-	7 990,-	7 490,-	8 090,-
CPL Premium	6 490,-	6 390,-	6 990,-	6 890,-	8 290,-	7 890,-	8 190,-	7 890,-	8 290,-
HPL Supermat	9 190,-	9 090,-	9 690,-	9 590,-	8 490,-	10 590,-	8 390,-	10 590,-	8 490,-

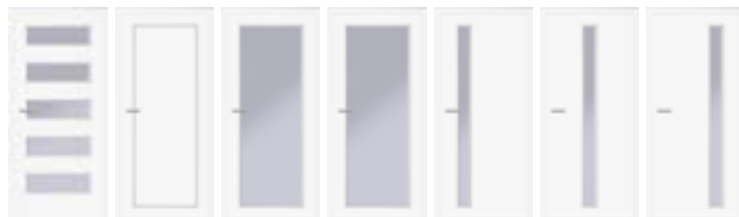

	<b>22S</b>	23K	<b>23S</b>	23ZK	24S	25S	26S
CPL Unibarvy	7 290,-	6 390,-	7 590,-	9 590,-	5 790,-	5 790,-	5 790,-
CPL 3D	7 490,-	6 590,-	7 790,-	9 790,-	5 990,-	5 990,-	5 990,-
CPL Premium	7 890,-	6 990,-	8 190,-	10 190,-	6 390,-	6 390,-	6 390,-
HPL Supermat	10 590,-	9 690,-	10 890,-	12 890,-	9 090,-	9 090,-	9 090,-

LZE

OKZ

RAL

NELZE

Modely Smart 3 s a 23 s a 23 s mají v ceně bezpečnostní kalené sklo.  
V nástřiku RAL/NCS pouze prosklené dveře, viz tab. na str. 10.



GLASSWOOD 1ZK



BELS 1ZK



SMART 3ZK



SMART 23ZK

CPL Unibarvy	10 590,-	9 990,-	9 590,-	9 590,-
CPL 3D	10 790,-	10 190,-	9 790,-	9 790,-
CPL Premium	11 190,-	10 590,-	10 190,-	10 190,-
HPL Supermat	13 890,-	13 290,-	12 890,-	12 890,-

Zrcadlo pouze z jedné strany dveří. Reverzní provedení pouze varianta BELS 1ZK.

ŘADA SMART

MIRROR

# CELOSKLENĚNÝ PROGRAM

CELOSKLENĚNÉ DVEŘE OTOČNÉ			CELOSKLENĚNÉ DVEŘE POSUVNÉ		
Planiclear 8 mm	623, 723, 823 / 1970	4 900,-	Planiclear 8 mm	660, 760, 860 / 2000	4 600,-
	923 / 1970	5 500,-		960 / 2000	5 100,-
Parsol šedý 8 mm	623, 723, 823 / 1970	5 900,-	Parsol šedý 8 mm	660, 760, 860 / 2000	5 600,-
	923 / 1970	6 500,-		960 / 2000	6 100,-
Parsol bronz 8 mm	623, 723, 823 / 1970	5 900,-	Parsol bronz 8 mm	660, 760, 860 / 2000	5 600,-
	923 / 1970	6 500,-		960 / 2000	6 100,-
Satinato bílé 8 mm	623, 723, 823 / 1970	6 400,-	Satinato bílé 8 mm	660, 760, 860 / 2000	6 000,-
	923 / 1970	7 100,-		960 / 2000	6 700,-
Satinato šedé 8 mm	623, 723, 823 / 1970	7 500,-	Satinato šedé 8 mm	660, 760, 860 / 2000	7 100,-
	923 / 1970	8 200,-		960 / 2000	7 800,-
Satinato bronz 8 mm	623, 723, 823 / 1970	7 500,-	Satinato bronz 8 mm	660, 760, 860 / 2000	7 100,-
	923 / 1970	8 200,-		960 / 2000	7 800,-

Dvoukřídle dveře

2x cena jednokřídých dveří + cena protikusu dle vybraného kování

Atypické rozměry

individuální kalkulace

Zárubeň pro celoskleněné dveře

+ 600 Kč

Sklo 8 mm do plochy 2 m<sup>2</sup>, nad 2 m<sup>2</sup> sklo 10 mm - individuální kalkulace.

PRÉMIOVÉ SKLA JAP		POSUVNÝ SYSTÉM MUTO COMFORT 80	
Sklo s grafickým motivem	na poptávku	JK kování na stěnu i strop vč. oboustr. tichého dojezdu	
Sklo s bezpečnostní fólií s grafickým motivem		Kování Elox 218 cm	9 500,-
Lakované sklo		Kování Elox 288 cm	12 000,-
Metalické sklo		Kování Dark Niro 218 cm	10 000,-
Pískované sklo		Kování Dark Niro 288 cm	13 000,-
Sklo s metalickou tkaninou		Kování Černé 218 cm	11 000,-
		Kování Černé 288 cm	13 000,-

## PERSONALIZOVANÉ SKLO Zlomek & Krempová

na poptávku

## KOVÁNÍ PRO CELOSKLENĚNÉ DVEŘE - KLIKY, MUŠLE, ZÁVĚSY

Bartosini bartosini.cz  
M & T kliky-mt.cz



## ZÁRUBEŇ & SKLO

Zobrazené lištování **Garda loft** lze aplikovat i na celoskleněné stěny industriálního stylu. Můžete vybírat mezi řešením se závěsy a klikou, pivotovým systémem s madlem nebo variantou posuvného systému.

### S OBLOŽKOVOU ZÁRUBNÍ

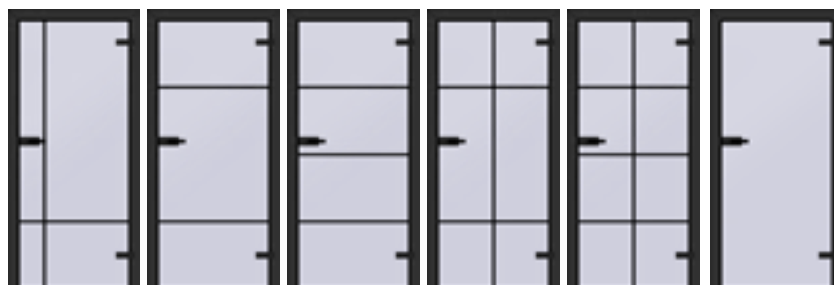

	1	2	3	4	5	6
černá	11 000,-	10 200,-	10 600,-	11 800,-	12 500,-	9 200,-
nerez	ozdobné lišty nejsou v nerez v nabídce					9 800,-
zlatá mosaz	individuální kalkulace					
nástřik RAL	18 700,-	17 600,-	18 200,-	19 500,-	20 400,-	16 300,-

Uvedená cena obsahuje pouze kování (klika, zámek, závěsy, rám, lištování), nezahrnuje cenu zárubně a skla, viz tabulka str. 8.

Protikusy ke klice u dvoukřídlých dveří

černá	900,-
nerez	1 200,-
zlatá mosaz	na poptávku
nástřik RAL	1 400,-

### PIVOTOVÉ ŘEŠENÍ DO STAVEBNÍHO OTVORU

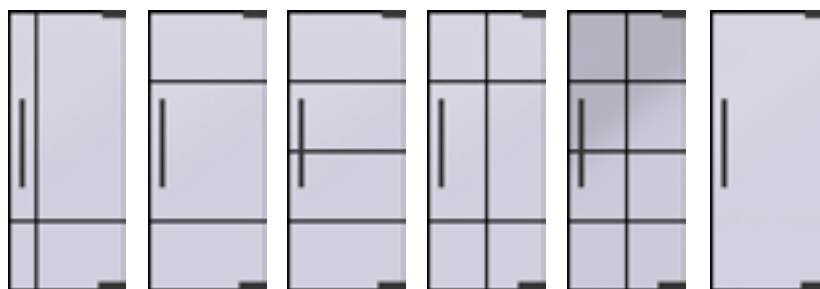

	1	2	3	4	5	6
černá	13 500,-	12 700,-	13 000,-	14 200,-	15 000,-	11 600,-
nerez	ozdobné lišty nejsou v nerez v nabídce					11 000,-
zlatá mosaz	individuální kalkulace					
nástřik RAL	18 700,-	17 600,-	18 200,-	19 500,-	18 500,-	16 300,-

Uvedená cena nezahrnuje cenu madla, obsahuje však ostatní kování vč. pivotů. Madla můžete vybírat u dodavatele Bartosini (bartosini.cz).

PŘÍPLATKY DVEŘE	
Kombinace dekorů pouze Simply 1 – u odlišných struktur nutno přičíst stabilizační profil	+300,- +1 000,-
Povrch HPL Egger	Individuální
Šikmina	+1800,-
Hranolek navíc	+150,-
Dvoukřídle dveře: 2x cena jednokřídých. Typové rozměry 60, 70, 80, 90, ostatní s příplatkem za atyp. Pasivní křídlo obsahuje zástrč, protipožární dveře obsahují klapačku.	+400,-
Poskytnuté slevy se vztahují i na příplatky!	

PŘÍČNÝ DEKOR	
U otočných dveří lze pouze do světlosti 203 cm, orientace skla je standardně svisle. Nelze u posuvných systémů Minima a Atlantis. U systému Elox do světlosti dveří 201,5 cm, u systémů Standard a Texas do světlosti 202,5 cm.	
CPL Unibarvy, CPL 3D	+300,-
CPL Premium	0,-
Eukalyptus tmavě hnědý	nelze

STABILIZAČNÍ PROFIL	
Lze aplikovat pouze do neprosklených dveří	
Stabilizační profil	1 000,-
Dveře falcové, reverzní	nad 215,5 cm
Dveře bezfalcové (vč. posuvných)	NE
Dveře do skryté zárubně	ANO, vč. bezfalc.

REVERZNÍ OTEVÍRÁNÍ	
Nelze v protipožární úpravě	
Cena dveří	+1 200,-
Cena zárubně	+1 200,-
Závěsy TECTUS 240 – 2 ks, ocel stříbrná	2 400,-
Závěsy TECTUS 240 – 2 ks, černý, bílý	3 800,-
Magnetický zámek ocel/černý, bílý	600,- /700,-

Dveře vyšší než 219,5 cm nutno přičíst 3. závěs	
Nelze v provedení DVK (dvoukřídle dveře)	
<b>Proveditelnost reverzního otevírání v jednotlivých modelových řadách:</b>	
Simply 1 – ano	
Brilant – všechny modely kromě Brillant 3S	
Linear – pouze neprosklené modely	
Glasswood – pouze dveře se sklem, nikoliv s kazetou	
Bels – všechny modely	
Vila – nelze v reverzním otevírání (zasklívací rámeček neumožňuje dveře otevřít na 90°, průchod by byl zúžený)	
Smart – pouze modely Smart 8S, 8 K, 24S	
Mirror – pouze model Bels 1ZK	

DVEŘE DO SKRYTÉ ZÁRUBNĚ	
Cena dveří (obsahuje stabilizační profil)	+2 000,-
Magnetický zámek, protiplech, těsnění ocel stříbrná/černý	+900,- / +1 100,-
Závěs Tectus 240 – 2ks, ocel stříbrná/černý, bílý	+2 400,- / +3 800,-
Výška nad 2100 mm + 3. závěs (stříbrný/černý, bílý)	+1 200,- / +1 900,-

KOVÁNÍ	
Závěs STANDARD satin. nikl, mosaz, bronz – 3 ks	120,-
Závěs STANDARD černý, bílý – 3 ks	240,-
Závěs STANDARD zkrácený 60/10 - 3 ks, nikl	90,-
Závěs MINI, satin. nikl – 3 ks	1 200,-
Závěs MINI, černý mat – 3 ks	2 010,-
Závěs pro bezfalcové dveře do ocelové zárubně	150,-/ks
Kukátko, satin. nikl (standardní umístění 1550 mm)	250,-
Výsuvná prahová lišta	700,-
Výsuvná prahová lišta protipožární, akustická	1 400,-
Větrací mřížka – hliník 400, 500, 600 x 80	500,- /pár
Větrací mřížka – černá, 400, 500, 600 x 80	790,- /pár
Větrací mřížka – lakovaná RAL/NCS	1 500,- /pár
Samozavírač DORMA, s ramínkem bez aretace, stříbrný	1 200,-
Stavební vložka tř. 2 30/40 nikl	200,-
Třícestný zámek 72 mm X57	2 600,-
Přídavný zámek Fab 1572 černý plast	1 650,-
Zámek dvouzápadový 72 mm bílý zinek	80,-
Zámek 90 mm bílý zinek	100,-
Zámek s tichou střílkou pro falcové dveře, bílý zinek	400,-
Zámek černý BB. PZ nebo WC	550,-
Válečkový zámek	350,-
Okopový plech: Nerez tl. 0,6 mm, v. 150 mm, š. 600-900 mm	1 000,- /pár
Okopový plech: Nerez tl. 0,6 mm, v. 250 mm, š. 600-900 mm	1 500,- /pár
Montážní výdřeva DTD 22 x 100 x 2000	300,-
Magnetická zarážka STOPPINO šedá, černá	700,-
Systém Magnetic Satin nikl, br. nerez, černý, bílý (neobsahuje madlo)	2 400,-

BEZFALCOVÉ DVEŘE	
Závěsy TECTUS 340 – 2 ks (skryté) – ocel stříbrná	2 400,-
Závěsy TECTUS 340 – 2 ks (skryté) – černý, bílý	3 800,-
Závěsy JUST 3D – 2 ks	2 400,-
Magnetický zámek ocel/černý, bílá	600,- /700,-
Dveře jsou nadstandardně opatřeny hranou ABS 1 mm	
Dveře vyšší než 219,5 cm nutno přičíst 3. závěs	
Bez falcové dveře do CGU jen mechanický zámek	
Bez falcové DVK dveře jen mechanický zámek	

PŘÍPLATKY DVEŘE – NÁSTRÍK NEMETALICKÉ RAL STUPEŇ LESKU – G10 – HLUBOKÝ MAT		
šířka dveří (nebo do plochy m <sup>2</sup> )	SIMPLY, SMART S, GLASSWOOD	BRILANT
dveře do 80/200 cm (nebo do 1,6 m <sup>2</sup> )	CPL* +3100,-	×
dveře do 90/210 cm (nebo do 1,89 m <sup>2</sup> )	CPL* +3700,-	+600,-
dveře do 90/230 cm (nebo do 2,07 m <sup>2</sup> )	CPL* +4000,-	+900,-
dveře do 90/260 cm (nebo do 2,34 m <sup>2</sup> )	CPL* +4500,-	+1 400,-
dveře do 90/280 cm (nebo do 2,52 m <sup>2</sup> )	CPL* +4900,-	+1 800,-
dveře do 100/260 cm (nebo do 2,86 m <sup>2</sup> )	CPL* +5600,-	+2 500,-
dveře do 110/280 cm (nebo do 3,08 m <sup>2</sup> )	CPL* +6000,-	+2 900,-
dveře do 120/280 cm (nebo do 3,36 m <sup>2</sup> )	CPL* +6400,-	+3 300,-
Kombinace odstínů RAL/NCS dveře + 3500,-		

\*Vychází se z kategorie dekorů CPL UNIBARVY. Ceny RAL pro Glasswood str. 5.

## SKLA PRO DŘEVĚNÉ DVEŘE

	1/3, 2/3	3/3
Kat. 1 – Float čirý, Float bronz, Matelux bílý, Kůra čirá, Činčila čirá	V ceně	V ceně
Kat. 2 – Float šedý, Matelux šedý, Matelux bronz, Thela	800,-	1 200,-
Kat. 3 – Connex čirý 3. 3. 1 – bezpečnostní sklo 6,4 mm, Connex čirý, bílý, šedý, bronz	1 700,-	2 800,-
Kalení skla	800,-	
Zrcadlo šedé, bronz	+1 000,-	

U příčného dekoru je vzor skla orientován standardně svisle. Dveře bez skla -100,-. Tučně zvýrazněné typy dveří jsou v kategorii 3/3.

## KLIMA DVEŘE TŘ. II

Rozdíl teploty do 10 °C, rozdíl relativní vlhkosti vzduchu do 35 %

Pouze SIMPLY 1	+1 200,-
Výsuvná prahová lišta	+700,-

## PŘÍPLATKY ZA ATYPICKÝ ROZMĚR (vyráběno po 5 mm)

Dveře falcové, reverzní nad 215,5 cm vyrovnávací profil 1 000,-

Atyp VÝŠKA (cm)	196,5	do 209,5	do 230	do 260
Dveře	0,-	500,-	1 000,-	2 000,-
Zárubně	0,-	500,-	1 000,-	2 000,-
Atyp ŠÍŘKA (cm)	do -0,5	60-90	91-110	111-120
Dveře	0,-	700,-	1 100,-	1 800,-
Zárubně		300,-		

## ZVÝHODNĚNÝ ROZMĚR 210 cm

Dveře / zárubně 60, 70, 80, 90 / 210 cm 300,- / 300,-

## PŘÍPLATKY ZA DVEŘE PROTIPOŽÁRNÍ EI30DP3, PROTILUKOVÉ, KOUŘOTĚSNÉ A JEJICH KOMBINACE

protipožární typové 60, 70, 80, 90/197 cm	Simply1 +3 000,-
*protipožární atyp od š 90,5 cm a do v 220 cm	Simply1 +3 700,-
protihlukové 35dB (falcové, otočné)	Simply1 +3 200,-
protihlukové 37dB (falcové, otočné)	Simply1 +3 900,-
kouřotěsné	Simply1 +3 000,-
protipožární + kouřotěsné	Simply1 +5 000,-
protipožární + protihlukové	Simply1 +6 000,-
kouřotěsné + protihlukové	Simply1 +5 000,-
kouřotěsné + protihlukové + protipožární	Simply1 +7 000,-

Bez falcové protihlukové dveře a protihlukové dveře s požární odolností pouze varianta 32dB.

\*Za atypické rozměry se připočítávají příplatky viz tabulka vlevo.

Příplatek za protipožární obložkovou zárubeň 1 650,-

Výsuvná prahová lišta u kouřotěsných nebo protihluk. dveří v ceně

Třístředkový zámek BKS Secura od výšky dveří 220 cm bílý zinek 4 000,-

Těsnění Sillen pro kouřotěsné dveře do netěsněné zárubně 600,-

Prosklené dveře na poptávku

## MAXIMÁLNÍ ROZMĚRY DVEŘÍ A ZÁRUBNÍ

Jmenovitý rozměr š 120 cm v 260 cm

# POSUVNÉ DVEŘE

Všechny posuvné dveře mají z důvodu vyšší odolnosti hranu ABS 1 mm. V drážce křídla je navíc hliníkový U profil, který zajišťuje rozměrovou stabilitu drážky a tímto tichou a bezproblémovou funkčnost. Max. šířka dveřního křídla pro posuvné dveře na stěnu je 118 cm.

## POSUVNÉ DVEŘE NA STĚNU – systém STANDARD

Lze bez zárubně i se zárubní

Cena zárubně	viz str. 15
Mušle	viz str. 13-14
Kování jednokřídlé do 2,5 m vč. tich. dojezdu	4 000,-
Kování dvoukřídlé vč. tich. dojezdu	7 800,-
Garnýž v RAL mat, HPL Supermat (JK, DVK)	1 250,- / 2 500,-
Dorazový hranol v dekoru dveří	1 000,-
Dorazový hranol v RAL mat, HPL Supermat	1 200,-
Synchronní mechanismus	1 000,-
Tichý dojezd od š 70 cm	

## POSUVNÉ DVEŘE DO POUZDRA

Cena zárubně	+1 500,- /ks
Cena zárubně pro DVK	+1 800,-
Mušle, hranová mušle	viz str. 13-14
Zárubeň obsahuje protiprachové kartáčky	

## POSUVNÉ DVEŘE NA STĚNU – systém MINIMA

Pouze plné dveře bez zárubně, nutno určit orientaci L/P. Nelze v příčném dekoru

Tichý dojezd oboustranný v ceně od š 70 cm	ANO
Cena dveřního křídla do průchodu 198-230 cm	+1 400,- /ks
Mušle	viz str. 13-14
Kování jednokřídlé do 2 m hliník mat	8 800,-
Kování jednokřídlé do 2 m černý mat	10 000,-
Kování dvoukřídlé	2x jednokřídlé

## POSUVNÉ DVEŘE V ZÁRUBNĚ – M KOVÁNÍ

Cena zárubně DVK	viz str. 15
Mušle	viz str. 13-14
Kování jednokřídlé	3 500,-
Kování dvoukřídlé	7 000,-
Hranol	1 800,-
Dorazová lišta	200,-
Tichý dojezd – oboustranný	3 400,-

**POSUVNÉ DVEŘE NA STĚNU – systém ELOX***Lze bez zárubně i se zárubní*

Tichý dojezd oboustranný hliník, RAL/NCS	v ceně
Tichý dojezd oboustranný černý JK/DVK	+3 500,- /+7 000,-
Cena zárubně	viz str. 15
Mušle	viz str. 13-14
Kování jednokřídlé do 2,0 m, hliník	4 700,-
Kování jednokřídlé do 2,0–3,0 m, hliník	6 000,-
Kování dvoukřídlé hliník	9 000,-
Kování jednokřídlé do 2,0 m, bílé/nástřík RAL/NCS*	6 700,-
Kování jednokřídlé do 2,0–3,0 m, bílé/nástřík RAL/NCS*	9 000,-
Kování dvoukřídlé bílé / nástřík RAL/NCS*	13 000,-
Kování jednokřídlé černé	7 400,-
Kování dvoukřídlé černé do 3,3 m	10 200,-
Dorazový hranol v dekoru dveří	1 000,-

\* Alpská bílá W1100 = RAL9003  
 Karátově béžová U115 = NCS S1505-Y40R  
 Kašmírově šedá U702 = NCS S2005-Y60R  
 Taupe šedá U750 = NCS S2005-Y20R

**POSUVNÉ DVEŘE NA STĚNU – SYSTÉM ATLANTIS**

Pouze plné dveře bez zárubně, jednokřídlé do max. šířky stavebního otvoru 90 cm, nutno určit orientaci L/P. Nelze v příčném dekoru. Pozor! Přesah křídla přes stavební otvor na straně otevírání +270 mm

Tichý dojezd oboustranný v ceně	ANO
Cena dveřního křídla do průchodu 197 cm	+150,-
Cena dveřního křídla do průchodu 198–245 cm	1 400,-
Mušle	viz str. 13-14
Kování jednokřídlé	8 500,-
Kování dvoukřídlé	NE

**POSUVNÉ DVEŘE NA STĚNU – systém TEXAS**

Dveře bez zárubně	ANO
Tichý dojezd	NE/ANO
Cena dveřního křídla pro průchod 210,5–250 cm	+1 500,- /ks
Mušle Texas	500,-
Madlo Texas	500,-
Kování jednokřídlé do 2 m	3 600,-
Kování jednokřídlé do 2,4 m	4 000,-
Kování dvoukřídlé – max. průchod 140 cm	6 600,-
Synchronní mechanismus	1 000,-
Tichý dojezd – oboustranný (od š. 700 mm)	1 800,-

**SKLÁDACÍ DVEŘE**

Povrch	UNIBARVY	3D	PREMIUM	SUPERMAT
Typ dveří 1	5 500,-	5 700,-	6 300,-	9 000,-
Typ dveří 8S, 9S (od š. 700 mm)	7 500,-	7 700,-	8 300,-	11 200,-
Typ dveří 10S (od š. 700 mm)	9 300,-	9 500,-	10 100,-	13 000,-
Cena zárubně			+1 100,-	
Cena kování			+2 400,-	
Mušle			viz str. 13-14	

Dvoukřídlé dveře = 2x jednokřídlé dveře, kování i mušle

Jednokřídlé otvírání max. do šíře 110 cm (2×55 cm), max. výška dveřního křídla je 210 cm. Výplň dveří pouze voština. Pouze v kombinaci s obložkovou zárubní. Nelze upevnit do kovových zárubní a obkladu kovové zárubně. Dveře nelze uzamykat.

**KYVNÉ DVEŘE**

Cena dveří	+600,-
Cena zárubně	+600,-
Při uzamykání hranolek navíc	+150,-
Závěsy (2 ks)	1 800,-

**KATEGORIE DEKORŮ**

Unibarvy	
Alpská bílá	W1100 ST9
Prémium bílá pór	W1000 ST19
Karátově béžová	U115 ST9
Kašmírově šedá	U702 ST9
Taupe šedá	U750 ST9
Perlově šedá	U763 ST9
Diamantově šedá	U963 ST2
<b>3D</b>	
Pinie Aland polární	H3433 ST22
Pinie Aland bílá	H3430 ST22
Dub Vicenza	H3157 ST12
Dub Hamilton	H3303 ST10
Dub Nebraska	H3331 ST10
Dub Corbridge	H3395 ST12
<b>Premium</b>	
Dub Halifax přírodní	H1180 ST37
Dub Halifax tabákový	H1181 sT37
Dub Cuneo hnědý	H3317 ST28
Eukalyptus tmavě hnědý	H3043 ST12
<b>HPL Supermat</b>	
Černá	U999 TM9

## ZÁPUSTNÉ MUŠLE PRO DŘEVĚNÉ POSUVNÉ A SKLÁDACÍ DVEŘE

typ	povrch	neuzamykatelná	WC-set	PZ-set	BB-set	pro skládací	do pouzdra 100mm
		kus					
2	nikl satin	400,-	×	×	×	✓	✓
2	chrom matný	400,-	×	×	×	✓	✓
2	černá	400,-	×	×	×	✓	✓
2	bronz	400,-	×	×	×	✓	✓
typ	povrch	neuzamykatelná	WC-set	PZ-set	BB-set	pro skládací	do pouzdra 100mm
		pár					
3	nikl satin	1200,-	3900,-	×	×		
3	černá	2200,-	5900,-	×	×		
typ	povrch	neuzamykatelná	WC-set	PZ-set	BB-set	pro skládací	do pouzdra 100mm
		kus					
5	nikl satin	400,-	×	×	×	✓	✓
18	nerez	500,-	×	×	×	✓	✓
18	černá	500,-	×	×	×	✓	✓
23	nikl satin	500,-	1900,-	1900,-	×		
23	černá	500,-	1900,-	1900,-	×		
23	antracit	500,-	1900,-	1900,-	×		
26	černá	700,-	×	×	×	✓	✓
26	zlatá	700,-	×	×	×	✓	✓
26	měď	700,-	×	×	×	✓	✓
26	nerez	400,-	×	×	×	✓	✓
typ	povrch	neuzamykatelná	WC-set	PZ-set	BB-set	pro skládací	do pouzdra 100mm
		kus					
27	zlatá matná	400,-	1700,-	1300,-	1300,-		
27	zlatá lesklá	400,-	1700,-	1300,-	1300,-		
27	bronz matný	400,-	1700,-	1300,-	1300,-		
27	chrom lesklý	400,-	1700,-	1300,-	1300,-		
27	chrom matný	400,-	1700,-	1300,-	1300,-		
27	nerez	400,-	1700,-	1300,-	1300,-		
27	nikl matný	400,-	1700,-	1300,-	1300,-		
27	antracit	400,-	×	×	×		
28	nerez	500,-	×	×	×		✓
28	černá	800,-	×	×	×		✓
28	zlatá	800,-	×	×	×		✓
28	měď	800,-	×	×	×		✓
29	nerez	800,-	×	×	×		✓
29	černá	800,-	×	×	×		✓
29	zlatá	800,-	×	×	×		✓
29	měď	800,-	×	×	×		✓
30	černá	800,-	3000,-	2400,-	2400,-		
30	bílá matná	800,-	×	×	×		
30	zlatá matná	800,-	×	×	×		
30	zlatá lesklá	800,-	3000,-	2400,-	2400,-		
30	chrom lesklý	800,-	3000,-	2400,-	2400,-		
30	chrom broušený	800,-	3000,-	2400,-	2400,-		
30	nikl perla	800,-	3000,-	2400,-	2400,-		
30	titan	800,-	×	×	×		
typ	povrch	neuzamykatelná	WC-set	PZ-set	BB-set	pro skládací	do pouzdra 100mm
		set					
31	černá	1100,-	1400,-	×	×		✓
31	chrom lesklý	1100,-	1400,-	×	×		✓

## ZÁPUSTNÉ MUŠLE PRO DŘEVĚNÉ POSUVNÉ A SKLÁDACÍ DVEŘE

typ	povrch	neuzamykatelná	WC-set	PZ-set	BB-set	pro skládací	do pouzdra 100mm
		set					
31	chrom broušený	1100,-	1400,-	x	x		✓
31	nikl broušený	1100,-	1400,-	x	x		✓
31	mosaz leštěná lakovaná	1100,-	1400,-	x	x		✓
31	bronz česaný matný	1100,-	1400,-	x	x		✓
32	černá	1400,-	1800,-	x	x		✓
32	chrom lesklý	1400,-	1800,-	x	x		✓
32	chrom broušený	1400,-	1800,-	x	x		✓
32	nikl broušený	1400,-	1800,-	x	x		✓
32	mosaz leštěná lakovaná	1400,-	1800,-	x	x		✓
32	bronz česaný matný	1400,-	1800,-	x	x		✓
33	černá	6700,-*	7300,-*	7000,-*	x		✓
33	stříbrná matná	6700,-*	7300,-*	7000,-*	x		✓
33	chrom broušený	6700,-*	7300,-*	7000,-*	x		✓
33	bílá matná	6700,-*	7300,-*	7000,-*	x		✓
typ	povrch	hranová pro posuvné dveře do pouzdra					
kus							
25	nikl satin	500,-	x	x	x		
25	černá	500,-	x	x	x		
25	antracit	500,-	x	x	x		
34	černá	400,-	x	x	x		
34	nikl	400,-	x	x	x		
34	chrom	400,-	x	x	x		
34	bronz	400,-	x	x	x		
34	mosaz	400,-	x	x	x		
35	černá	400,-	x	x	x		
35	nikl	400,-	x	x	x		
35	chrom	400,-	x	x	x		
35	bronz	400,-	x	x	x		
35	mosaz	400,-	x	x	x		

vysvětlivky:

\* vč. magnetického zámku a protiplechu

WC/PZ - set včetně zámku a protiplechu

WC/PZ/BB - sada včetně hranové mušle, zámku a protiplechu

## OBLOŽKOVÉ ZÁRUBNĚ

Šířka ostění	Pro jednokřídlé dveře				Pro dvoukřídlé dveře				Pro dvoukřídlé dveře			
	60 - 90/197				125-145/197				165-185/197			
	UNI-BARVY	3D	PREMIUM	SUPERMAT	UNI-BARVY	3D	PREMIUM	SUPERMAT	UNI-BARVY	3D	PREMIUM	SUPERMAT
7-15,5	3 890,-	3 990,-	4 290,-	5 890,-	4 390,-	4 490,-	4 790,-	6 390,-	4 490,-	4 590,-	4 890,-	6 490,-
16-25,5	4 090,-	4 190,-	4 490,-	6 090,-	4 690,-	4 790,-	5 090,-	6 690,-	4 790,-	4 890,-	5 190,-	6 790,-
26-35,5	4 390,-	4 490,-	4 790,-	6 390,-	5 090,-	5 190,-	5 490,-	7 090,-	5 190,-	5 290,-	5 590,-	7 190,-
36-45,5	4 990,-	5 090,-	5 390,-	6 990,-	5 490,-	5 590,-	5 890,-	7 490,-	5 590,-	5 690,-	5 990,-	7 590,-
46-55,5	5 390,-	5 490,-	5 790,-	7 390,-	5 890,-	5 990,-	6 290,-	7 890,-	5 990,-	6 090,-	6 390,-	7 990,-
56-65,5	5 790,-	5 890,-	6 190,-	7 790,-	6 190,-	6 290,-	6 590,-	8 190,-	6 290,-	6 390,-	6 690,-	8 290,-
66-75,5	6 190,-	6 290,-	6 590,-	8 190,-	6 590,-	6 690,-	6 990,-	8 590,-	6 690,-	6 790,-	7 090,-	8 690,-

Šíře ostění jsou vyráběny po 5 mm. Hrany ostění jsou standardně zakončeny ABS hranou. U příčných dekorů je kresba na zárubních klasicky svislá, ne příčná.

### PŘÍPLATKY ZÁRUBNĚ

Kombinace dekorů	+150,-
Zárubeň pro celoskleněné dveře otočné	+600,-
Zárubeň pro bezfalcové dveře	Bez přípl.
Obklad průchodu bez dveří (slepá zárubeň)	Bez přípl.
Spoj obložky na tupo	+800,-
Obložka - šířka 80 mm	+400,-
Šikmina	+1 800,-
Úprava zárubně pro rekuperaci	+600,-

### OBKLAD KOVOVÉ ZÁRUBNĚ (OKZ)

Cena dveří	+700,-
Cena zárubně (obložka - šířka 80 mm)	+700,-
Příplatek za atyp se již dále nepočítá	
Posuvný systém lze pouze STANDARD	

Nelze pro modelové řady Glasswood a Mirror  
Nelze se speciálními vlastnostmi (protipožární, protihlukové, atd.)  
Nelze bezfalc, revers, spoj natupo

### PŘÍPLATKY ZÁRUBNĚ - NÁSTRÍK NEMETALICKÉ RAL STUPEŇ LESKU - G10 - HLUBOKÝ MAT

<b>Pro JK zárubeň</b>	
JK do 90/200/15,5 cm (nebo do plochy 0,31 m <sup>2</sup> )	CPL* +2 000,-
JK do 90/210/25,5 cm (nebo do plochy 0,53 m <sup>2</sup> )	CPL* +2 600,-
JK do 90/280/25,5 cm (nebo do plochy 0,71 m <sup>2</sup> )	CPL* +3 300,-
JK do 90/210/50,0 cm (nebo do plochy 1,05 m <sup>2</sup> )	CPL* +3 800,-
JK do 90/280/50,0 cm (nebo do plochy 1,4 m <sup>2</sup> )	CPL* +4 800,-
JK nad plochu 1,4 m <sup>2</sup>	individuálně
<b>Pro DVK zárubeň</b>	
DVK do 185/280/25,5 (nebo do plochy 0,71 m <sup>2</sup> )	CPL* +3 800,-
DVK do 185/280/50,0 (nebo do plochy 1,4 m <sup>2</sup> )	CPL* +5 500,-
Pro DVK nad plochu 1,4 m <sup>2</sup>	individuálně
Pro určení plochy zárubně se vychází z výšky a ostění zárubně	
Kombinace odstínů RAL/NCS zárubně + 500,-	

\*Vychází se z kategorie dekorů CPL UNIBARVY.

## RÁMOVÉ ZÁRUBNĚ





Povrch	60 - 90/197				125-145/197				165-185/197			
	UNI-BARVY	3D	PREMIUM	SUPERMAT	UNI-BARVY	3D	PREMIUM	SUPERMAT	UNI-BARVY	3D	PREMIUM	SUPERMAT
Rámová zárubeň bez požární odolnosti	7 790,-	7 890,-	8 190,-	9 790,-	8 490,-	8 590,-	8 890,-	10 490,-	8 990,-	9 090,-	9 390,-	10 990,-
Atypické rozměry	Individuální kalkulace											
Rámová zárubeň s požární odolností	Individuální kalkulace											
Příplatek za RAL	500,- /bm											

Tloušťka rámu je 62 mm, šířka obvodové lišty je 40 mm.

### PODLAHOVÉ LIŠTY

Alpská bílá, Karátově béžová, Taupe šedá, Kašmírově šedá - délka lišty 2,4 m	240,-/ks
--	----------

## SVĚTLÍKOVÉ STĚNY

		Šířka											
		Do 100 cm				Do 175 cm				Do 240 cm			
	Šířka ostění	UNIBARVY	3D	PREMIUM	SUPERMAT	UNIBARVY	3D	PREMIUM	SUPERMAT	UNIBARVY	3D	PREMIUM	SUPERMAT
	15-25,5	7 000,-	7 100,-	7 400,-	9 000,-	8 200,-	8 300,-	8 600,-	10 200,-	9 400,-	9 500,-	9 800,-	11 400,-
	26-35,5	7 600,-	7 700,-	8 000,-	9 600,-	8 500,-	8 600,-	8 900,-	10 500,-	9 700,-	9 800,-	10 100,-	11 700,-
	36-45,5	8 200,-	8 300,-	8 600,-	10 200,-	8 900,-	9 000,-	9 300,-	10 900,-	10 100,-	10 200,-	10 500,-	12 100,-
	rámová stěna	10 200,-	10 300,-	10 600,-	12 200,-	12 200,-	12 300,-	12 600,-	14 200,-	14 000,-	14 100,-	14 400,-	16 000,-
	15-25,5	x	x	x	x	9 400,-	9 500,-	9 800,-	11 900,-	10 600,-	10 700,-	11 000,-	13 100,-
	26-35,5	x	x	x	x	9 700,-	9 800,-	10 100,-	12 200,-	11 800,-	11 900,-	12 200,-	14 300,-
	36-45,5	x	x	x	x	10 300,-	10 400,-	10 700,-	12 800,-	13 100,-	13 200,-	13 500,-	15 600,-
	rámová stěna	x	x	x	x	14 000,-	14 100,-	14 400,-	16 500,-	15 700,-	15 800,-	16 100,-	18 200,-
	15-25,5	x	x	x	x	10 700,-	10 800,-	11 100,-	13 700,-	13 200,-	13 300,-	13 600,-	16 200,-
	26-35,5	x	x	x	x	11 100,-	11 200,-	11 500,-	14 100,-	13 500,-	13 600,-	13 900,-	16 500,-
	36-45,5	x	x	x	x	12 400,-	12 500,-	12 800,-	15 400,-	15 100,-	15 200,-	15 500,-	18 100,-
	rámová stěna	x	x	x	x	15 900,-	16 000,-	16 300,-	18 900,-	19 500,-	19 600,-	19 900,-	22 500,-
	15-25,5	x	x	x	x	14 500,-	14 600,-	14 900,-	17 500,-	15 800,-	15 900,-	16 200,-	18 800,-
	26-35,5	x	x	x	x	14 900,-	15 000,-	15 300,-	17 900,-	16 300,-	16 400,-	16 700,-	19 300,-
	36-45,5	x	x	x	x	15 300,-	15 400,-	15 700,-	18 300,-	16 700,-	16 800,-	17 100,-	19 700,-
	rámová stěna	x	x	x	x	19 500,-	19 600,-	19 900,-	22 500,-	21 200,-	21 300,-	21 600,-	24 200,-
	15-25,5	x	x	x	x	15 800,-	15 900,-	16 200,-	19 800,-	17 200,-	17 300,-	17 600,-	21 200,-
	26-35,5	x	x	x	x	16 300,-	16 400,-	16 700,-	20 300,-	17 600,-	17 700,-	18 000,-	21 600,-
	36-45,5	x	x	x	x	16 700,-	16 800,-	17 100,-	20 700,-	18 100,-	18 200,-	18 500,-	22 100,-
	rámová stěna	x	x	x	x	21 200,-	21 300,-	21 600,-	25 200,-	23 000,-	23 100,-	23 400,-	27 000,-

**Nezahrnuje cenu dveří.** V ceně stěny sklo kat. 1. Jiné sklo dle kategorie příplatek za 3/3 na světlík. Výška od 240 do 260 cm +20 %. Dělicí sloupek v nadsvětlíku (typ 6, 9, 10) CPL UNI + 400,- /sloupek. Nadpanel typ 1 - počítáno 40 % ceny křídla. Plná výplň světlíku +400,- /světlík. Typ 7,8 v katalogu vychází cenově z typů 2 a 1. Na přání lze vyrobit okop v úrovních výšky 70, 150, 220, 250 a 270 mm. Okop výšky 270 mm bez příplatku. Nástřík RAL - individuální kalkulace.



## SVĚTLÍKOVÁ OKNA - KONSTRUKCE OBLOŽKOVÁ

SV - svislé	Šířka ostění	UNIBARVY	3D	PREMIUM	SUPERMAT	VO - vodorovné	Šířka ostění	UNIBARVY	3D	PREMIUM	SUPERMAT
Světlá š. okna do 100	7-15,5	6 400,-	6 500,-	6 900,-	8 400,-	Světlá š. okna do 150	7-15,5	6 400,-	6 500,-	6 900,-	8 400,-
	16-25,5	6 700,-	6 800,-	7 200,-	8 700,-		16-25,5	6 700,-	6 800,-	7 200,-	8 700,-
Světlá v. okna do 210	26-35,5	7 000,-	7 100,-	7 500,-	9 000,-	Světlá v. okna do 100	26-35,5	7 000,-	7 100,-	7 500,-	9 000,-
	36-45,5	7 400,-	7 500,-	7 900,-	9 400,-		36-45,5	7 400,-	7 500,-	7 900,-	9 400,-

V ceně světlíku sklo kat.1. Orientace svisle. Jiné sklo dle ostatních kategorií. Výpočet plochy skla vychází ze světlé š. x v. okna

Kat. 2    +1 200,- /m<sup>2</sup>    Kat. 3    +2 800,- /m<sup>2</sup>

### LEGENDA

-  v protipožární úpravě
- OKZ** v provedení OKZ
-  kombinace dekorů
- RAL** v nástříku



# TECHNICKÉ PARAMETRY

# Konstrukce

## DVEŘE

### *Rám dveří*

Základem konstrukce dveřního křídla je rám z masivních smrkových hranolů, u modelové řady Glasswood je to buková spárovka. V rozích jsou hranoly zpevněné.

### *Ekologická plná výplň*

*Pazdeřová deska (PAD)* – lehčená deska z čistě přírodního materiálu, vyrábí se lepením a slisováním lněných vláken. PAD je zvukově izolační materiál, který pohlcuje hluk lépe než dřevotřísková deska (DTD). Splňuje vyšší akustické vlastnosti - vzduchová neprůzvučnost do 30 dB. Váha plných dveří s touto výplní je cca 32 kg. Má výborné tepelně izolační vlastnosti i lepší ohnivzdorné vlastnosti než dřevo. Přestože je hustota desek jen 380 kg/m<sup>3</sup>, materiál je tvarově stabilní a je odolnější vůči průhybu než DTD. Kvalita vstupních materiálů je zásadním faktorem určujícím konečnou kvalitu výrobku a tak používáme vysoce kvalitní PAD od francouzských a holandských dodavatelů. Stejně tak důležitá je pro nás ekologie. Desky jsou vyrobeny ze 100% přírodních surovin, jsou biologicky rozložitelné a jsou zcela recyklovatelné. Dveřní křídlo s PAD výplní je tak vyrobeno z 80% z biologického materiálu. Len je v průměru 50x šetrnější k životnímu prostředí než jiná vlákna. Len na rozdíl od dřeva neobsahuje žádný přirozeně se vyskytující formaldehyd.

### *Plášť*

Celá konstrukce je oplášťována DTD nebo MDF deskou tloušťky 3 mm.

### *CPL plášť EGGER*

CPL – Barevně stálé, snadno udržovatelné, odolné vůči mechanickému poškození a krátkodobému působení vody. Vhodné pro rodinné domy, byty a komerční prostory.

### *HPL plášť EGGER*

HPL – Díky své vysoké odolnosti vůči oděru jsou vhodné do veřejných prostor. Široká škála nabídky dekory pro bezfalcové dveře.

## ZÁRUBNĚ

Konstrukce zárubně je tvořena DTD středovými dílci tloušťky 22 mm a obložkami s jádrem o tloušťce 18 mm. Zárubeň je osazena protiplechem, který je kromě standardního připevnění do obložky navíc připevněn do středového dílce a tím zabezpečuje zvýšenou odolnost proti vyražení. Vybrané materiály a mohutnější konstrukce zárubně garantují její pevnost a stabilitu.

## HRANY

Falcové a reverzní dveře jsou opeeny melaminovou hranou. V případě bezfalcových dveří je použita hrana ABS 1 mm. Spodní hrana dveří se neolepuje.

KONSTRUKCE ZÁRUBNĚ  
je tvořena středovými  
díly DTD tl. 22 mm  
a obložkami tl. 18 mm,  
šířka záklopu 60 mm

POVRCH DVEŘÍ  
odolné CPL  
nebo HPL pláště,  
popř. nástřik RAL

VÝPLŇ  
pazdeřová deska  
(PAD) z čistě  
přírodního materiálu



STŘEDOVÝ DÍL  
ZÁRUBNĚ  
z jednoho kusu pro  
všechny šířky ostění

KONSTRUKCE  
je opláštěna DTD  
nebo MDF deskou  
tl. 3 mm

RÁM  
z masivních  
smrkových hranolů

# Výkresy zárubní

## STANDARDNÍ ZÁRUBEŇ

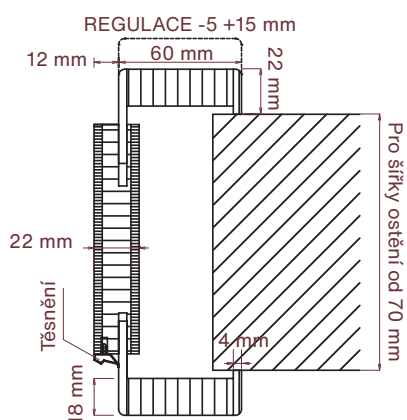

## REVERZNÍ OTEVÍRÁNÍ

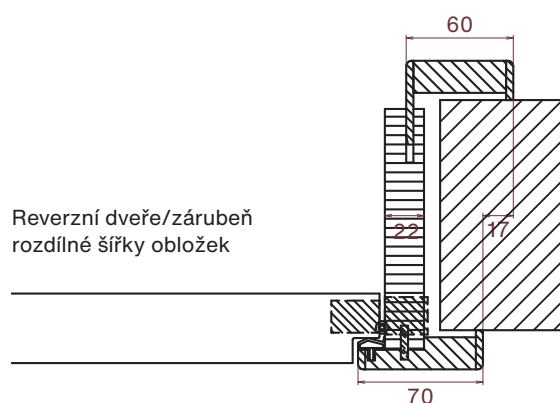

## OBKLAD KOVOVÉ ZÁRUBNĚ (OKZ)

Regulace  
+15 mm/-3 mm  
při zaměření  
vnější šířky profilu  
ocelové zárubně

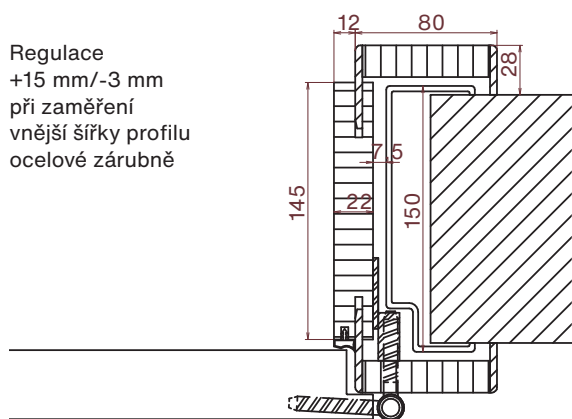

Regulace  
+10 mm/-5 mm  
při zaměření  
šířky zdiva

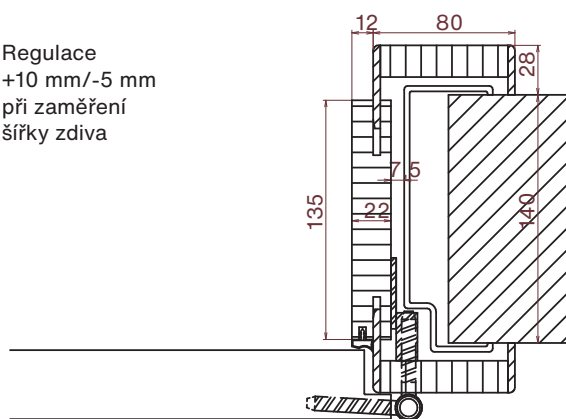

## REKUPERAČNÍ (PROVĚTRÁVANÁ) ZÁRUBEŇ

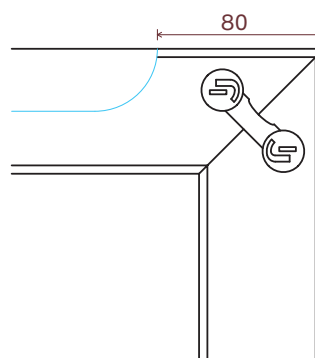
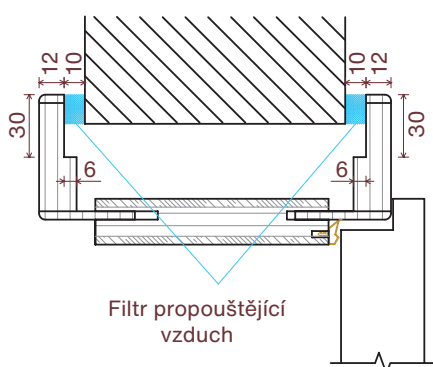

# Otevíraní, *orientace*

Určení orientace (pravé/levé) dveří podle typu

## FALCOVÉ DVEŘE

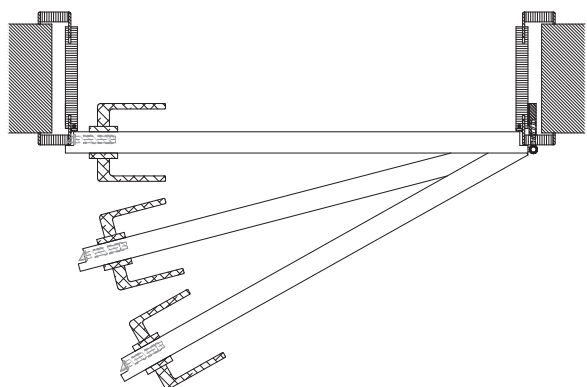

Falcové pravé

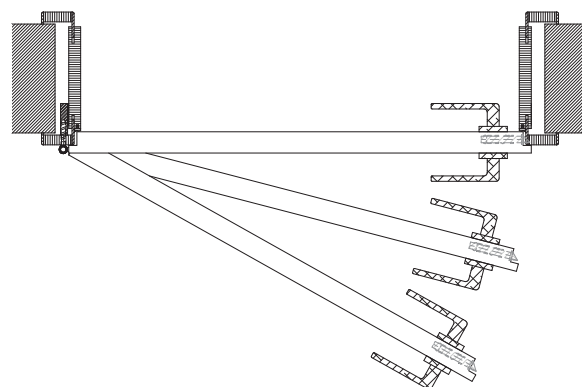

Falcové levé

## BEZFALCOVÉ DVEŘE

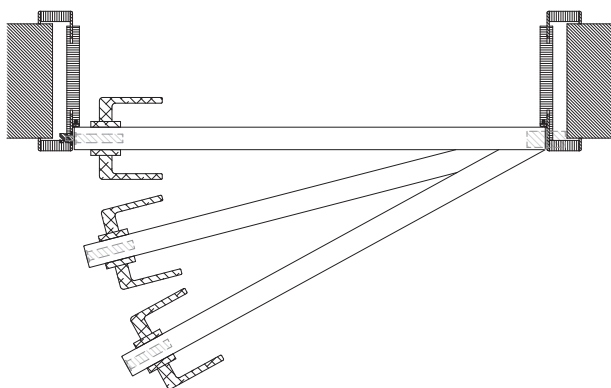

Bezfalcové pravé

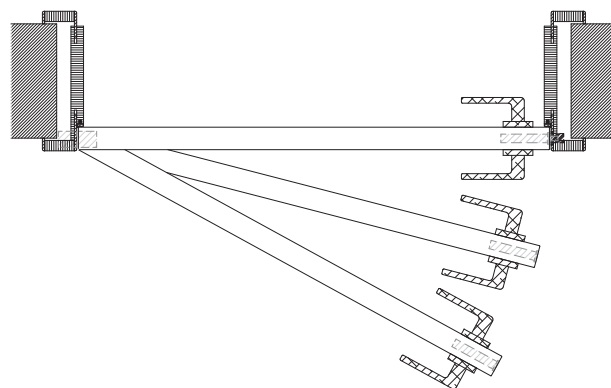

Bezfalcové levé

## REVERZNÍ DVEŘE

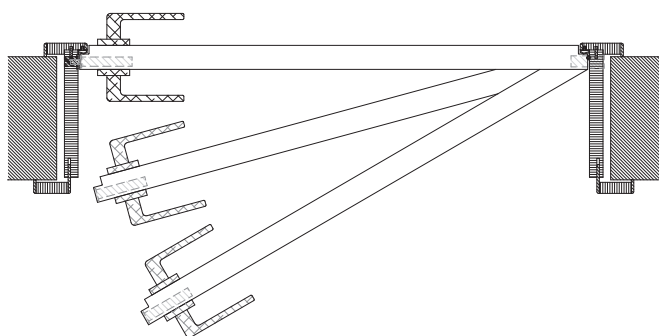

Reverzní pravé

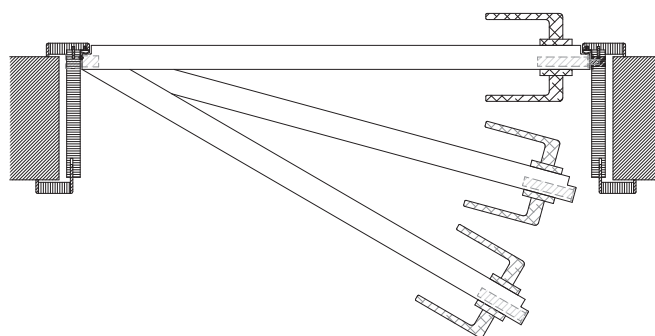

Reverzní levé

# Napojení *podlah*

## FALCOVÉ DVEŘE

Napojení podlah pro falcové dveře

Osa přechodové podlahové spáry  
10-15mm ven od líce stěny

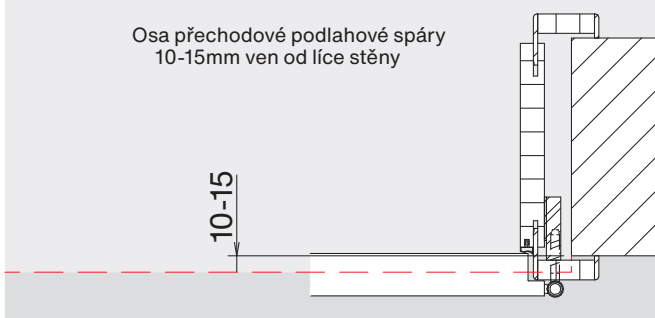

## BEZFALCOVÉ DVEŘE

Napojení podlah pro bezfalcové dveře  
a kovové zárubně

Osa přechodové podlahové  
spáry v rovině stěny

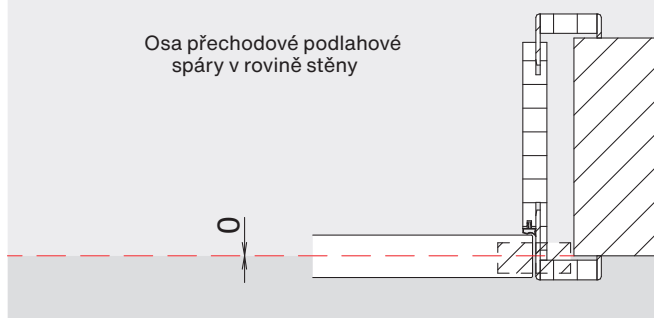

## REVERZNÍ DVEŘE

Napojení podlah pro reverzní dveře

Osa přechodové podlahové  
spáry v rovině stěny

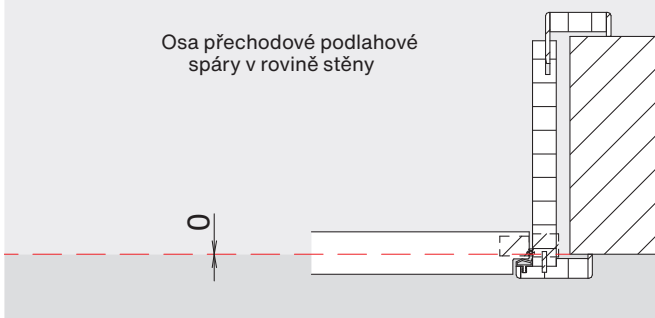

## M-KOVÁNÍ

Napojení podlah pro M-kování

Osa přechodové podlahové spáry  
8 a 62mm dovnitř od líce stěny

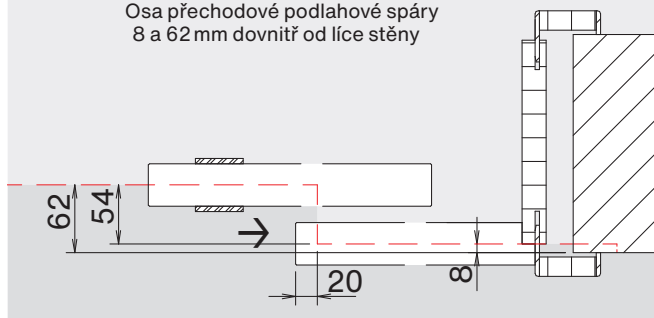

## SKRYTÁ ZÁRUBEŇ

Napojení podlah pro dveře  
do skryté zárubně otevírané ven

Osa přechodové podlahové spáry  
20mm dovnitř od líce stěny

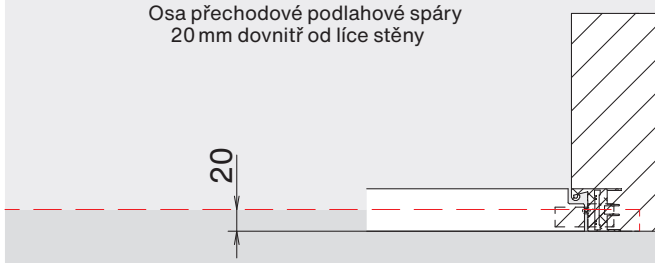

## SKRYTÁ ZÁRUBEŇ DOVNITŘ

Napojení podlah pro dveře  
do skryté zárubně otevírané dovnitř

Osa přechodové podlahové spáry  
20mm dovnitř od líce stěny

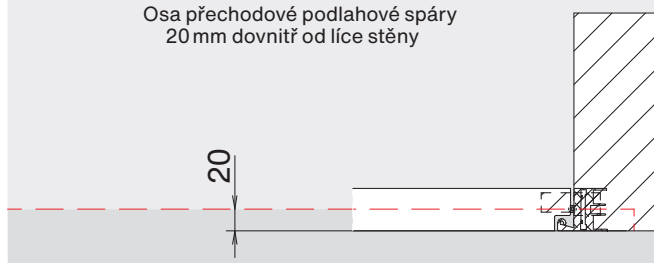

# Stavební *otvory*

V případě, že jste se rozhodli pro obložkové zárubně, je nutné, abyste toto rozhodnutí učinili včas, tzn. při projektu, nejpozději při realizaci hrubé stavby. Stavební otvory pro zárubně musí mít dané parametry, které jsou uvedeny níže. Samotná montáž zárubní se provádí po dokončení maleb, obkladů a všech podlahových krytin, včetně koberců. V případě obkladů stěn, které nepřesahují nebo nekončí ve stejné výšce jako zárubně, je zapotřebí neprovádět obložení až do konce stavebního otvoru, ale vynechat jednu řadu obkladu a tu dodělat až po samotné montáži zárubně. Promyslete si umístění dveří s ohledem na elektroinstalaci, okolní zdi či budoucí vybavení. Nemáte-li dostatek prostoru, zvolte si např. posuvné dveře na zed', do pouzdra nebo dveře skládací. Pokud je stavba v takové fázi, že již není možné atypické stavební otvory upravit, nic není ztraceno! Vyrobíme Vám dveře dle Vaší potřeby.

## Tabulka rozměrů dveří, zárubní a stavebních otvorů

jmen. rozměr š × v (mm)	A šířka křídla	B světlá š. zárubně	C světlá š. otvoru	D celková š. zárubně	E výška křídla	F světlá v. zárubně	G světlá v. otvoru	H celková v. zárubně
600 × 1970	650/620	606	700	750	1985/1970	1970	2020 (2010-2030)	2042
700 × 1970	750/720	706	800	850				
800 × 1970	850/820	806	900	950				
900 × 1970	950/920	906	1000	1050				

Šířka ostění zárubně je vyráběna z jednoho nepřerušovaného kusu.

## Rozměry stavebních otvorů specifických výrobků

typ výrobku	šířka	výška	ostění
Standardní zárubeň	+ 10 cm	min. 201 cm	min. 7 cm
Bezřalcová zárubeň	+ 10 cm	min. 201 cm	min. 8,5 cm
Protipožární zárubeň	+ 12 cm	min. 203 cm	min. 7 cm
Rámová zárubeň	+ 20 cm	min. 207 cm	min. 10 cm
M-kování - zárubeň	+ 10 cm	min. 203 cm	min. 12,5 cm
Skládací - zárubeň	+ 10 cm	min. 203 cm	min. 7 cm
Reverzní - zárubeň	+ 10 cm	min. 203 cm	min. 7 cm
Světlikové stěny			min. 15 cm

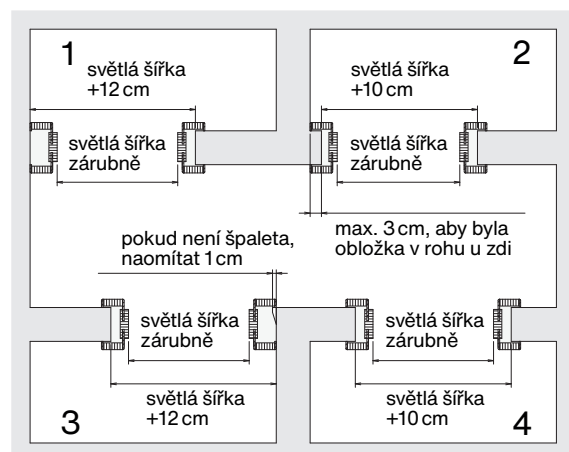
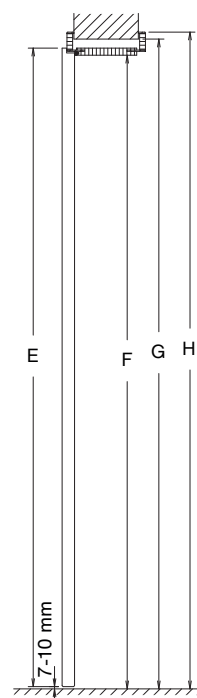
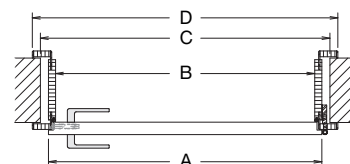



### **HODONÍN showroom a sídlo společnosti ZLOMEK, s. r. o.**

ČAJKOVSKÉHO 39, 695 01 HODONÍN (VELKÁ KASÁRNA)

+420 518 344 599, +420 518 322 300

+420 720 020 389

INFO@ZLOMEK.CZ

### **BRNO showroom ZLOMEK, s. r. o.**

STRÁNSKÉHO 3140/39, 616 00 BRNO-ŽABOVŘESKY

+420 601 575 252, +420 720 029 668

BRNO@ZLOMEK.CZ

### **BRATISLAVA showroom ZLOMEK SK, s. r. o.**

PODLUČINSKÉHO 5 A, 821 03 BRATISLAVA II - RUŽINOV

+421 948 344 599, +421 948 322 300

BRATISLAVA@ZLOMEK.SK

### **OBCHODNÍ ZASTOUPENÍ**

AKTUÁLNÍ SEZNAM VZORKOVEN NAJDETE

NA [WWW.ZLOMEK.CZ](http://WWW.ZLOMEK.CZ)

Uvedené ceny jsou v Kč bez DPH. U nákupu zboží s montáží je v případě splnění zákonných nároků účtována snížená sazba DPH 12 %.  
Při nákupu zboží bez montáže je sazba DPH základních 21 %. Ceníkové ceny jsou EXW Hodonín.



Autorizovaný prodejce

 [Zlomek.dvere](https://www.facebook.com/Zlomek.dvere)

 [Zlomek.dvere.nabytek](https://www.instagram.com/Zlomek.dvere.nabytek)

 [Zlomekcz](https://www.pinterest.com/Zlomekcz)